



User Manual



(LED MONİTÖR)

---

Setinizi çalıştırmadan önce bu kılavuzu lütfen dikkatlice okuyun ve ileride başvurmak üzere saklayın.

27GR75Q

[www.lg.com](http://www.lg.com)

Telif Hakkı © 2023 LG Electronics Inc. Tüm Hakları Saklıdır.

# İÇİNDEKİLER

## LİSANS.....3

## AÇIK KAYNAKLI YAZILIM BİLDİRİMİ BİLGİLERİ .....4

## MONTAJ VE HAZIRLIK .....4

- Desteklenen Sürücüler ve Yazılım..... 5
- Ürün ve Düğme Açıklamaları ..... 5
  - Joystick Düğmesini Kullanma
- Monitörün Taşınması ve Kaldırılması ..... 6
  - Masa Üzerine Kurulum
  - Ayaklık Yüksekliğini Ayarlama
  - Açının ayarlanması
  - Döndürme Özelliği
  - Kensington kilidinin kullanılması
  - Duvar Montaj Plakasının Takılması
  - Duvara Montaj

## MONİTÖRÜ KULLANMA ..... 15

- PC'ye Bağlama..... 15
  - HDMI Bağlantısı
  - DisplayPort Bağlantısı
- AV Cihazlarını Bağlama..... 16

- HDMI Bağlantısı
- Çevre Birimlerini Bağlama ..... 17
  - Kulaklık Bağlama

## KULLANICI AYARLARI..... 18

- Ana Menü'nün Etkinleştirilmesi ..... 18
  - Ana Menü Özellikleri
- Kullanıcı Ayarları..... 20
  - Menü Ayarları

## SORUN GİDERME..... 31

## ÜRÜN TEKNİK ÖZELLİKLERİ .... 35

- Fabrika Destek Modu..... 37
- HDMI Zamanlama (Video)..... 39
- Güç LED'i..... 40

## UYARILAR ..... 41

- Enerji Tüketimi Açısından Verimli Kullanıma ilişkin Bilgiler: ..... 41
- Nakliye ve taşıma sırasında dikkat edilmesi gerekenler ..... 41
- Bakım-Onarım ve Kullanımda Uyulması Gereken Kurallar: ..... 41

- Kullanım Sırasında İnsan Ve Çevre Sağlığı Açısından Tehlikeli Veya Dikkat Edilmesi Gereken Noktalar ile İlgili Uyarılar.....42
- Kurulum Uyarısı.....42
- Uzman Personel Uyarısı.....42
- Ürün İmha Uyarısı .....42
- Şimşek Etkinliği Uyarısı.....42
- Kullanım Hatalarına İlişkin Bilgiler: .....43
- Tüketicinin Yapabileceği, Bakım-Onarım veya Ürünün Temizliğine İlişkin Bilgiler.....43

## YETKİLİ SERVİSLER ..... 44

- Garanti şartları.....45

# LİSANS

Her model farklı lisanslara sahiptir. Lisanslar hakkında daha fazla bilgi almak için [www.lg.com](http://www.lg.com) adresini ziyaret edin.



HDMI ve HDMI High-Definition Multimedia Interface terimleri ve HDMI Logosu, HDMI Licensing Administrator, Inc. şirketinin ABD'deki ve diğer ülkelerdeki ticari markası ya da tescilli markasıdır.

## AÇIK KAYNAKLI YAZILIM BİLDİRİMİ BİLGİLERİ

GPL, LGPL, MPL ve kaynak kodu açıklama yükümlülüğü bulunan ve bu üründe yer alan diğer açık kaynak lisansları altındaki kaynak kodunu edinmek ve belirtilen tüm lisans koşullarına, telif hakkı bildirimlerine ve ilgili diğer belgelere erişmek için lütfen <http://opensource.lge.com> adresini ziyaret edin.

Ayrıca LG Electronics, [opensource@lge.com](mailto:opensource@lge.com) adresine gönderilen e-posta taleplerinin üzerine bu tür bir hizmetin maliyetini (ortam, gönderi ve taşıma masrafı gibi) kapsayan bir ücret karşılığında açık kaynak kodunu CD-ROM ile de sağlar.

Bu teklif, bu ürünü son gönderimimizden itibaren üç yıllık bir süre boyunca bu bilgiyi alan herkes için geçerlidir.

## MONTAJ VE HAZIRLIK



### DİKKAT

- Ürün performansı ve güvenliğinizi için orijinal olmayan bileşenleri kullanmayın.
- Orijinal olmayan bileşenlerin kullanılmasından kaynaklanan hasar ve yaralanmalar garanti kapsamına girmez.
- Ürünle birlikte gelen bileşenleri kullanmanız tavsiye edilir.
- LG tarafından onaylanmamış sıradan kablolar kullanıyorsanız ekran görüntü vermeyebilir veya görüntü parazitli olabilir.
- Bu belgedeki şekiller, tipik prosedürleri gösterir. Bu nedenle, bu şekiller, gerçek üründen farklı görünebilir.
- Ürünü monte ederken vidaların üzerine yabancı madde (yağ, yağlayıcı vb.) uygulamayın. (Bu durum, ürüne zarar verebilir.)

- Vidaları sıkarken aşırı güç uygulanması, monitörün hasar görmesine neden olabilir. Bu şekilde hasar gören monitörler garanti kapsamına girmez.
- Monitörü sadece tabandan tutarak baş aşağı taşımayın. Bu durum ayaklığın düşmesine neden olabilir ve kişisel yaralanmalara yol açabilir.
- Monitörü kaldırırken ya da taşıırken monitör ekranına dokunmayın. Monitör ekranına kuvvet uygulanması, ekranın hasar görmesine neden olabilir.
- Görünümdeki dalga deseni için, genel kaplama metodunun aksine, ham malzemedeki eklenmiş parlak malzemeye uygulanır. Ayrılmamış görünümü ile iyi bir dayanıklılığa sahiptir. Güvenli bir şekilde kullanabilirsiniz çünkü ürün kullanımı ile ilgili hiçbir sorun yoktur.



### NOT

- Bileşenler, burada gösterilenlerden farklı görünebilir.
- Bu kılavuzda bulunan tüm ürün bilgileri ve teknik özellikler, ürün performansını geliştirmek amacıyla önceden haber verilmeksizin değiştirilebilir.
- İsteğe bağlı aksesuarları satın almak için bir elektronik mağazasını veya çevrimiçi alışveriş sitesini ziyaret edin ya da ürünü aldığınız bayiyle iletişime geçin.
- Ürünle birlikte gelen güç kablosu, bölgeye göre farklılık gösterebilir.

## Desteklenen Sürücüler ve Yazılım

En son sürümü LGE web sitesinden ([www.lg.com](http://www.lg.com)) indirebilir ve yükleyebilirsiniz.

Sürücüler ve Yazılım	Yükleme Önceliği
Monitor Driver	Önerilen
OnScreen Control	Önerilen

## Ürün ve Düğme Açıklamaları

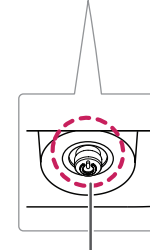





Joystick Düğmesi

## Joystick Düğmesini Kullanma

Joystick düğmesine basarak veya joystick düğmesini parmağınızla sola/sağa/yukarı/aşağı hareket ettirerek monitör işlevlerini kolayca kontrol edebilirsiniz.

### Temel Fonksiyonlar

		<b>Açma</b>	Monitörü açmak için joystick düğmesine parmağınızla bir kez basın.
		<b>Kapatma</b>	Monitörü kapatmak için joystick düğmesine parmağınızla bir kez basılı tutun.
		<b>Ses Seviyesi</b>	Joystick düğmesini sağa/sola kaydırarak ses seviyesini kontrol edebilirsiniz.
		<b>Ekran Parlaklığı Kontrolü</b>	Joystick düğmesini yukarı/aşağı hareket ettirerek ekran parlaklığını kontrol edebilirsiniz.

## Monitörün Taşınması ve Kaldırılması

Monitörü taşırken veya kaldırırken monitörün çizilmemesi veya zarar görmemesi ve hangi şekilde ve büyüklükte olursa olsun güvenli bir şekilde taşınabilmesi için bu talimatları uygulayın.

- Monitörü taşımadan önce monitörün orijinal kutusuna ya da ambalaj malzemesine yerleştirilmesi önerilir.
- Monitörü taşımadan veya kaldırmadan önce güç kablosunu ve diğer tüm kabloları sökün.
- Monitör çerçevesinin alt ve yan kısmını sıkıca tutun. Panelden tutmayın.
- Monitörü tutarken çizilmemesi için ekran size doğru bakmamalıdır.
- Taşıma esnasında monitörü darbeye veya aşırı titreşime maruz bırakmayın.
- Monitörü taşırken dik tutun; yan çevirmeyin ya da yana doğru eğmeyin.

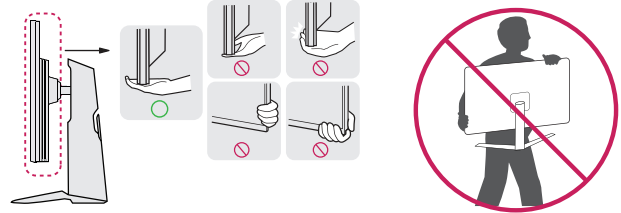



## DİKKAT

- Mmkn olduđunca monitrn ekranına dokunmaktan kaının.
  - Aksi takdirde ekran veya grnt üretmek için kullanılan bazı pikseller zarar grebilir.
- Monitr panelini ayaklık tabanı ile birlikte kullanmadığınızda joystick dđmesi monitrn dengesini kaybetmesine ve dşmesine neden olarak monitrn zarar grmesine ve insanların yaralanmasına yol aabilir. Ayrıca, bu durum joystick dđmesinin arızalanmasına da neden olabilir.

## Masa zerine Kurulum

- Monitr kaldırın ve masanın zerine dik bir Őekilde yerleřtirin. Yeterli havalandırma sađlamak için monitr duvardan en az 100 mm uzaklıđa yerleřtirin.

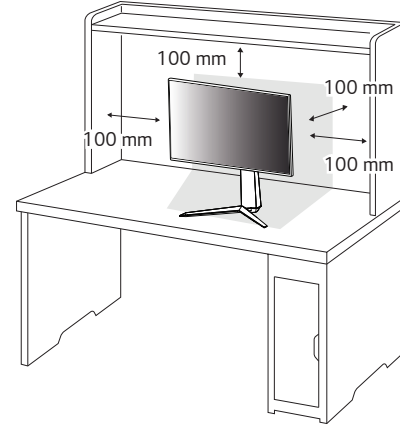

**DİKKAT**

- Monitörü taşımadan veya monte etmeden önce güç kablosunu prizden çıkarın. Elektrik çarpması riski vardır.
- Ürün paketinde verilen güç kablosunu kullandığınızdan ve bu kabloyu topraklamalı elektrik prizine taktığınızdan emin olun.
- Başka bir güç kablosuna ihtiyacınız olduğunda lütfen yerel bayinizle veya size en yakın bir satış mağazasıyla görüşün.

**Ayaklık Yüksekliğini Ayarlama**

- 1 Ayaklık tabanına monte edilen monitörü dik konumda yerleştirin.
- 2 Monitörü mutlaka iki elle ve kontrollü bir şekilde tutun.

**Maksimum 110,0 mm**

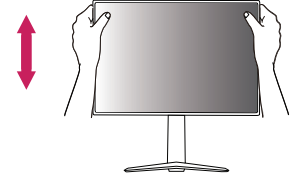
**UYARI**

- Ekran yüksekliğini ayarlarken parmaklarınızın yaralanmaması için elinizi ayaklık gövdesinin üzerine koymayın.

## Açının ayarlanması

- 1 Ayaklık tabanına monte edilen monitörü dik konumda yerleştirin.
  - 2 Ekranın açısını ayarlayın.
- Rahat bir izleme deneyimi için ekran açısı,  $-5^{\circ}$  ile  $15^{\circ}$  arasında ileriye veya geriye doğru ayarlanabilir.

### ! UYARI

- Ekranı ayarlarken parmakların yaralanmasını önlemek için monitör çerçevesinin alt kısmını aşağıda gösterildiği gibi tutmayın.

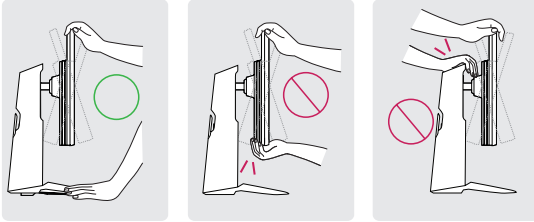

- Monitörün açısını ayarlarken ekran alanına dokunmamaya veya basmamaya dikkat edin.

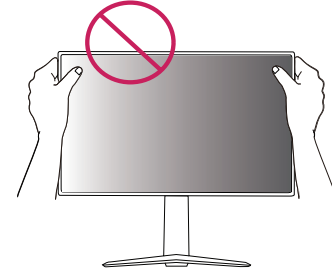

## Döndürme Özelliği

Döndürme özelliği monitörün saat yönünde 90 derece döndürülebilmesini sağlar.

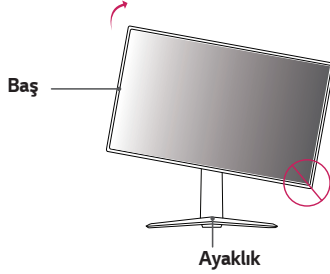

### ! UYARI

- Ayaklık tabanının çizilmemesi için döndürme özelliğini kullanarak monitörü döndürürken ayaklığın monitöre temas etmemesine dikkat edin.
- Döndürme işlevini kullanırken monitörü çok hızlı ya da güçlü bir şekilde döndürmeyin.
  - Baş kısmı ayaklık ile temas ederek tabanın çizilmesine yol açabilir.
  - Parmağınızın baş kısmı ile ayaklık arasına sıkışıp yaralanmamasına dikkat edin.

1 Monitörü maksimum yüksekliğe çıkarın.

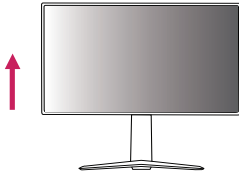

2 Monitörün açısını şekilde gösterildiği gibi ok yönünde ayarlayın.

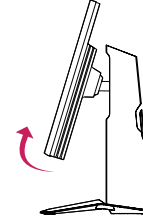

3 Monitörü şekilde gösterildiği gibi saat yönünde döndürün.



- 4 Monitörü aşağıda gösterildiği gibi 90° döndürerek kurulumu tamamlayın.



**! UYARI**

- Parmağınızın kafa ile masa arasına sıkışarak yaralanma ihtimali olduğu için dikkatli olun.

**! NOT**

- Ekranın otomatik döndürme özelliği desteklenmez.
- Ekran, Windows işletim sisteminizle birlikte sunulan ekran döndürme kısayol tuşu kullanılarak kolaylıkla döndürülebilir. Bazı Windows sürümleri ve ekran kartı sürücülerinde ekran döndürme tuşu olarak farklı ayarlar kullanılabileceğini veya ekran döndürme tuşunun desteklenmeyebileceğini unutmayın.

## Kensington kilidinin kullanılması

Kensington güvenlik sistemi konektörü, monitörün altında bulunur.

Kurulum ve kullanım hakkında daha fazla bilgi için Kensington kilidi kullanıcı kılavuzuna bakın ya da <http://www.kensington.com> adresindeki web sitesini ziyaret edin.

Monitörü masaya Kensington güvenlik sistemi kablosu kullanarak bağlayın.

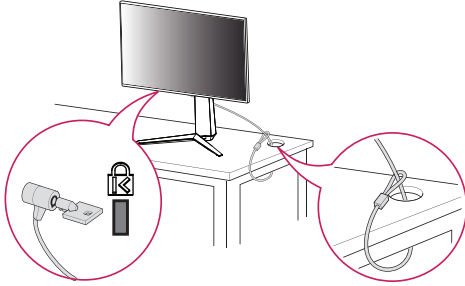

## ! NOT

- Kensington güvenlik sistemi isteğe bağlı bir aksesuardır. İsteğe bağlı aksesuarları çoğu elektronik mağazasında bulabilirsiniz.

## Duvar Montaj Plakasının Takılması

Bu monitör, duvar montaj plakası veya diğer uyumlu cihazların teknik özelliklerini karşılar.

- 1 Ekranı aşağı bakacak şekilde yerleştirin. Monitör panelini (ekran) korumak için yüzeyi yumuşak bir bezle veya ürün paketine dahil monitör koruma pediyle örtün.
- 2 Monitörün arka kısmında sıkılı halde bulunan dört vidayı sökün.
- 3 Duvar montaj plakasını monitöre yerleştirin ve vida deliklerine hizalayın.
- 4 Plakayı monitöre sabitlemek için dört vidayı tornavidayla sıkın.

## ! NOT

- Duvar montaj plakası ayrı satılır.
- Kurulumla ilgili daha fazla bilgi almak için duvar montaj plakası kurulum kılavuzuna bakın.
- Duvar montaj plakasını takarken çok fazla kuvvet uygulamamaya dikkat edin. Aksi takdirde, ekran hasar görebilir.

## Duvara Montaj

Monitörü duvardan en az 100 mm uzağa monte edin ve yeterli havalandırmayı sağlamak için monitörün her bir yanında yaklaşık 100 mm boşluk bırakın. Ayrıntılı kurulum talimatları yerel perakende mağazanızdan edinilebilir. Alternatif olarak, eğimli duvara montaj braketinin takılması ve ayarlanması için lütfen kılavuza bakın.

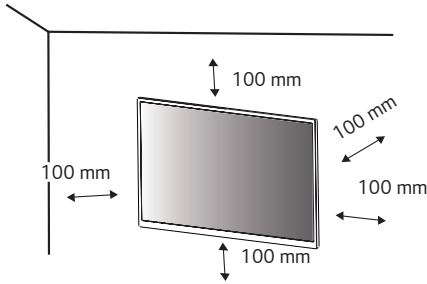

Monitörü duvara monte etmek için monitörün arkasına bir duvara montaj braketini (isteğe bağlı) takın.

Duvara montaj braketinin duvara ve monitöre güvenli bir şekilde sabitlendiğinden emin olun.

- 1 Standart uzunluktan daha uzun vidalar kullanmanız durumunda ürünün iç kısmı hasar görebilir.
- 2 VESA standardında olmayan bir vida, ürünün hasar görmesine ve monitörün düşmesine neden olabilir. LG Electronics standart olmayan vidaların kullanılmasıyla ilişkili kazalardan sorumlu değildir.

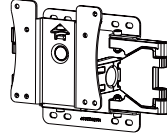
<b>Duvar Montajı (mm)</b>	100 x 100
<b>Standart vida</b>	M4 x L10
<b>Vida sayısı</b>	4
<b>Duvar Montaj Plakası (isteğe bağlı)</b>	LSW 149 

## ! NOT

- VESA standartlarında belirtilen vidaları kullanın.
- Duvar montaj kiti, kurulum kılavuzu ve tüm gerekli parçaları içerir.
- Duvara montaj braketini isteğe bağlıdır. İsteğe bağlı aksesuarları yerel bayinizden edinebilirsiniz.
- Vida boyu, duvar montaj braketine göre farklılık gösterebilir. Uygun boyda vida kullandığınızdan emin olun.
- Daha fazla bilgi için duvara montaj braketini kullanıcı kılavuzuna bakın.

## ! DİKKAT

- Elektrik çarpmasını önlemek için monitörü taşımadan veya monte etmeden önce güç kablosunu prizden çıkarın.
- Monitörün tavana veya eğik duvara monte edilmesi monitörün düşmesine, bu da yaralanmalara neden olabilir. Onaylı LG duvar montaj aparatı kullanın ve yerel bayinizle ya da kalifiye personelle iletişime geçin.
- Vidaları sıkarken aşırı güç uygulanması, monitörün hasar görmesine neden olabilir. Bu şekilde hasar gören monitörler garanti kapsamına girmez.

- VESA standartlarına uygun duvar montaj braketini ve vida kullanın. Bilerek ya da yanlışlıkla uygun olmayan bileşenlerin kullanılmasından kaynaklanan hasarlar ürün garanti kapsamına girmez.
- Takılan her bir vidanın uzunluğu, monitörün arkasından ölçüldüğünde 8 mm veya daha kısa olmalıdır.

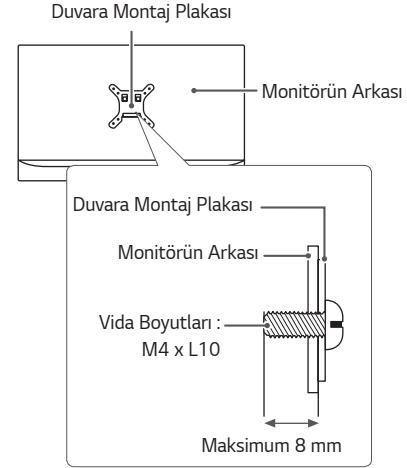

# MONİTÖRÜ KULLANMA

- Bu kılavuzdaki resimler, ürünün aslından farklı olabilir. Joystick düğmesine basın, **Settings(Ayarlar)** → **Input (Giriş)** öğesine gidin ve giriş seçeneğini seçin.



## DİKKAT

- Ekran uzun süre baskı uygulamayın. Bu durum, görüntünün bozulmasına neden olabilir.
- Ekranda uzun süre sabit bir görüntü görüntülemeyin. Bu durum, görüntünün ekranda iz bırakmasına neden olabilir. Mümkünse ekran koruyucu kullanın.



## NOT

- Güç kablosunu prize bağlarken topraklamalı (3 delikli) çoklu priz ya da topraklamalı elektrik prizi kullanın.
- Monitör sıcaklığın düşük olduğu bir ortamda açıldığında titreyebilir. Bu, normal bir durumdur.
- Ekranda bazen kırmızı, yeşil ya da mavi noktalar görünebilir. Bu, normal bir durumdur.

## PC'ye Bağlama

- Bu monitör \*Plug and Play özelliğini destekler.
- \* Plug and Play: Tekrar yapılandırma işlemi uygulamadan veya herhangi bir manuel sürücü yüklemeyen bilgisayarınıza bir aygıt bağlamanızı sağlayan bir özelliktir.

## HDMI Bağlantısı

PC'nizden monitöre dijital video ve ses sinyalleri gönderir.



## DİKKAT

- DVI - HDMI / DP(DisplayPort) - HDMI kablosu kullanmak uyumluluk sorunlarına yol açabilir.
- HDMI logolu onaylı bir kablo kullanın. Onaylı bir HDMI kablosu kullanmazsanız ekrana görüntü gelmeyebilir veya bağlantı hataları oluşabilir.
- Önerilen HDMI kablo tipleri
  - Ultra yüksek hızlı HDMI®/TM kablosu

## DisplayPort Bağlantısı

PC'nizden monitöre dijital video ve ses sinyalleri gönderir.



**NOT**

- PC'nin DP (DisplayPort) sürümüne bağlı olarak video veya ses çıkışı olmayabilir.
- Mini DisplayPort çıkışlı bir grafik kartı kullanıyorsanız DisplayPort 1.4'yi destekleyen bir Mini DP - DP (Mini DisplayPort - DisplayPort) kablosu veya dönüştürücü kullanın. (Ayrı olarak satılır)

## AV Cihazlarını Bağlama

### HDMI Bağlantısı

HDMI, dijital video ve ses sinyallerini AV cihazınızdan monitöre aktarır.



**NOT**

- DVI - HDMI / DP(DisplayPort) - HDMI kablosu kullanmak uyumluluk sorunlarına yol açabilir.
- HDMI logolu onaylı bir kablo kullanın. Onaylı bir HDMI kablosu kullanmazsanız ekrana görüntü gelmeyebilir veya bağlantı hataları oluşabilir.
- Önerilen HDMI kablo tipleri
  - Ultra yüksek hızlı HDMI®/TM kablosu

## Çevre Birimlerini Bağlama

### Kulaklık Bağlama

Çevre birimlerini monitöre kulaklık bağlantı noktasıyla bağlayın.



**NOT**

- Çevresel aygıtlar ayrı satılır.
- Açılı kulaklık kullanmak, başka bir harici cihazı monitöre bağlarken sorun yaratabilir. Bu nedenle, Düz kulaklık kullanmanız tavsiye edilir.



Açılı



Düz  
(Tavsiye edilen)

- PC'nin ve harici cihazın ses ayarlarına bağlı olarak kulaklık fonksiyonları sınırlı hale gelebilir.

## KULLANICI AYARLARI

### Ana Menü'nün Etkinleştirilmesi

- 1 Monitörün arka kısmındaki joystick düğmesine basın.
- 2 Seçenekleri ayarlamak için joystick düğmesini yukarı/aşağı (▲ / ▼) ve sağa/sola (◀ / ▶) kaydırın.
- 3 Ana menüden çıkmak için joystick düğmesine bir kez basın.

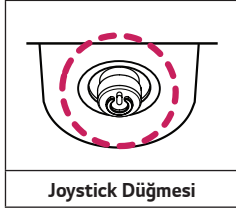

Düğme	Menü Durumu	Açıklama
	Ana menü devre dışı	Ana menüyü etkinleştirir.
	Ana menü etkin	<b>Settings(Ayarlar)</b> özelliklerine girer. (Monitörü açmak için düğmeye basılı tutmak: Monitörü OSD'nin açık olduğu durumlarda da bu şekilde istediğiniz zaman kapatabilirsiniz.)
	◀ Ana menü devre dışı	Monitörün ses seviyesini ayarlar.
	▶ Ana menü etkin	<b>Input (Giriş)</b> özelliğine girer.
	▶ Ana menü devre dışı	Monitörün ses seviyesini ayarlar.
	▶ Ana menü etkin	<b>Game Mode (Oyun Modu)</b> özelliğine girer.
	▲ Ana menü devre dışı	Monitörün parlaklık seviyesini ayarlar.
	▼ Ana menü etkin	Monitörü kapatır.
	▼ Ana menü devre dışı	Monitörün parlaklık seviyesini ayarlar.
	▲ Ana menü etkin	Ana menüden çıkar.

## Ana Menü Özellikleri

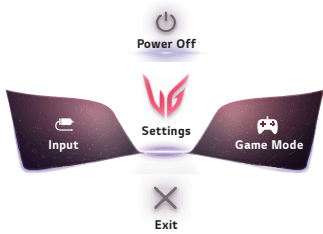

Ana Menü	Açıklama
<b>Input (Giriş)</b>	Giriş modunu ayarlar.
<b>Power Off (Kapatma)</b>	Monitörü kapatır.
<b>Settings(Ayarlar)</b>	Ekran ayarlarını yapılandırır.
<b>Game Mode (Oyun Modu)</b>	Oyun oynamak için oyun modunu ayarlar.
<b>Exit (Çıkış)</b>	Ana menüden çıkar.

## Kullanıcı Ayarları

### Menü Ayarları

- 1 OSD menüsünü görüntülemek için monitörün altında bulunan joystick düğmesine basın ve **Settings(Ayarlar)** öğesine girin.
- 2 Joystick düğmesini yukarı/aşağı/sağa/sola kaydırarak seçenekleri yapılandırın.
- 3 Üst menüye geri dönmek veya diğer menü öğelerini ayarlamak için joystick düğmesini ◀ yönünde kaydırın veya (⏪) düğmesine basın.
- 4 OSD menüsünden çıkmak istiyorsanız menüden çıkana kadar joystick düğmesini ◀ yönünde kaydırın.



Game Mode (Oyun Modu)



Game Adjust (Oyun Ayarlama)



Picture Adjust (Resim Ayarı)



Input (Giriş)





General (Genel)

SDR(HDR olmayan) sinyal üzerindeki Game Mode (Oyun Modu)

Settings(Ayarlar) > Game Mode (Oyun Modu)	Açıklama	
Game Mode (Oyun Modu)	<b>Gamer 1 (Oyuncu 1)</b>	Bu modda kullanıcılar, oyunla ilgili seçenekler gibi öğeleri özelleştirebilir.
	<b>Gamer 2 (Oyuncu 2)</b>	<b>Gamer 1 (Oyuncu 1)</b> ve <b>Gamer 2 (Oyuncu 2)</b> resim modları, oyunla ilgili kurulum seçenekleri dahil iki adet özelleştirilmiş ekran ayarı seti kaydetmenizi sağlar.
	<b>FPS</b>	Bu mod, FPS oyunları için optimize edilmiştir.
	<b>RTS</b>	Bu mod, RTS Oyunu için optimize edilmiştir.
	<b>Vivid (Canlı)</b>	Canlı görselleri görüntülemek için kontrastı, parlaklığı ve keskinliği yükseltir.
	<b>Reader (Okuyucu)</b>	Ekranı belge görüntülemek için optimize eder. Ekranı OSD menüsünden parlaklaştırabilirsiniz.
	<b>HDR Effect (HDR Etkisi)</b>	Ekranı yüksek dinamik aralık için optimize eder.
	<b>Color Weakness (Renk Zayıflığı)</b>	Bu mod, kırmızı ve yeşil renkleri ayıramayan kullanıcılara yöneliktir. Bu mod sayesinde renk körlüğü olan kullanıcılar iki rengi kolayca ayırtabilir.

HDR sinyali üzerindeki Game Mode (Oyun Modu)

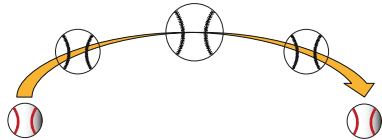
Settings(Ayarlar) > Game Mode (Oyun Modu)		Açıklama
Game Mode (Oyun Modu)	Gamer 1 (Oyuncu 1)	Bu modda kullanıcılar, oyunla ilgili seçenekler gibi öğeleri özelleştirebilir.
	Gamer 2 (Oyuncu 2)	<b>Gamer 1 (Oyuncu 1)</b> ve <b>Gamer 2 (Oyuncu 2)</b> resim modları, oyunla ilgili kurulum seçenekleri dahil iki adet özelleştirilmiş ekran ayarı seti kaydetmenizi sağlar.
	FPS	Bu mod, FPS oyunları için optimize edilmiştir. Çok karanlık FPS oyunları için uygundur.
	RTS	Bu mod, RTS oyunları için optimize edilmiştir.
	Vivid (Canlı)	Canlı renkler için ekran optimize edildi.
	<p> <b>NOT</b></p> <ul style="list-style-type: none"> <li>HDR içeriği, Windows 10 ayarına bağlı olarak düzgün çalışmayabilir. Lütfen Windows'un HDR On / Off (Açık / Kapalı) ayarını kontrol edin.</li> <li>HDR fonksiyonu açıldığında, grafik kartı performansına göre karakterler veya resim kalitesi zayıf olabilir.</li> <li>HDR fonksiyonu açıkken, grafik kartı performansına göre, monitör girişini değiştirirken veya on / off (açarken / kapatırken) ekran titremesi veya çatlama oluşabilir.</li> <li>Ekran kartının ve oyunun HDR desteğine dair bilgi için üreticinin web sitesini ziyaret edin.</li> </ul>	

Settings(Ayarlar) > Game Adjust (Oyun Ayarlama)		Açıklama	
Game Adjust (Oyun Ayarlama)	Motion Blur Reduction	On (Açık)	<p>Bu mod, hızlı hareket eden videolardaki hareket bulanıklılığını en aza indirir. Bu özelliğin tüm avantajlarından yararlanmak için, <b>Motion Blur Reduction</b> etkinleştirmeden önce HDIM : 2.560 x 1.440 @ 120Hz/144Hz veya DP : 2.560 x 1.440 @100Hz/120Hz/144Hz/165Hz seçin.</p>  <p>Bu fonksiyon, aşağıdaki dikey frekanslar için mevcuttur. (HDMI : 120Hz/144Hz, DP : 100Hz/120Hz/144Hz/165Hz)</p>
		Off (Kapalı)	<p><b>Motion Blur Reduction</b> modunu kapatır.</p> 
		<p><b>! NOT</b></p> <ul style="list-style-type: none"> <li>• Hareket bulanıklılığını azaltmak için, arka ışık kontrolü ile parlaklık azaltılır.</li> <li>• <b>Motion Blur Reduction</b> ve <b>FreeSync</b> (FreeSync) aynı anda kullanılamaz.</li> <li>• Bu özellik oyun için optimize edilmiştir.</li> <li>• Oyun özelliğini kullanmadığınızda kapatmanız tavsiye edilir.</li> <li>• <b>Motion Blur Reduction</b> işlemi gerçekleşirken titreşim görülebilir.</li> </ul>	

<b>Game Adjust (Oyun Ayarlama)</b>	<b>FreeSync Premium / Adaptive-Sync</b>	Giriş ve çıkış sinyalinin dikey frekansının senkronize edilmesiyle sizlere kusursuz ve doğal resimler sağlanır.	
		 <b>DİKKAT</b> <ul style="list-style-type: none"> <li>• Desteklenen Arayüz: DisplayPort, HDMI(FreeSync Premium), Adaptive-Sync.</li> <li>• Desteklenen Grafik Kartı : AMD'nin FreeSync desteğine sahip bir grafik kartı gereklidir.</li> <li>• Desteklenen Versiyon : Grafik kartının en güncel sürücüyü sahip olduğundan emin olun.</li> <li>• Daha fazla bilgi ve gereksinim için, lütfen AMD websitesini ziyaret edin <a href="http://www.amd.com/FreeSync">http://www.amd.com/FreeSync</a>.</li> <li>• <b>FreeSync Premium / Adaptive-Sync</b> ve <b>Motion Blur Reduction</b> eş zamanlı olarak etkinleştirilemez.</li> </ul>	
		<b>Extended (Genişletilmiş)</b>	FreeSync Premium / Adaptive-Sync fonksiyonu açık. (FreeSync fonksiyonunun daha geniş frekans aralığını temel moddan etkinleştirme.)
		<b>Basic (Temel)</b>	FreeSync Premium / Adaptive-Sync fonksiyonu açık. (FreeSync fonksiyonunun temel frekans aralığını etkinleştirin.)
	<b>Off (Kapalı)</b>	FreeSync Premium / Adaptive-Sync kapatır.	
<b>Black Stabilizer (Siyah Dengeleyici)</b>	Karanlık sahnelerde daha iyi bir görünülük için siyah kontrastını kontrol edebilirsiniz. Karanlık oyun ekranlarında nesnelere kolayca ayırt edebilirsiniz.		

Game Adjust (Oyun Ayarlama)	Response Time (Tepki Süresi)	Ekranın hızına bağlı olarak görüntülenen resimlerin tepki süresini ayarlar. Normal ortamda <b>Fast (Hızlı)</b> seçeneğini kullanmanız tavsiye edilir. Hızlı hareket eden görüntüler için <b>Faster(Daha hızlı)</b> seçeneğini kullanmanız tavsiye edilir. <b>Hızlı Mod</b> seçildiğinde, içeriğe bağlı olarak <b>Hareket İzi (Bulanıklığı)</b> görülebilir.	
		<b>Faster(Daha hızlı)</b>	Yanıt süresini Faster(Daha hızlı) olarak ayarlar.
		<b>Fast (Hızlı)</b>	Yanıt süresini Fast (Hızlı) olarak ayarlar.
		<b>Normal</b>	Yanıt süresini Normal olarak ayarlar.
		<b>Off (Kapalı)</b>	Yanıt süresi iyileştirme özelliğini kullanmaz.
	<b>Crosshair (İnce Artı)</b>	İnce Artı, Birinci Şahıs Nişancı (FPS) oyunları için ekranın ortasında bir işaret bulunmasını sağlar. Kullanıcılar, dört farklı ince artı arasından oyun ortamlarına uyan ince artıyı seçebilir.	
	FPS Counter (FPS Sayacı)	<b>On (Açık)</b>	Gösterge, ekranın sol üstünde yer almaktadır. Girdide alınan gerçek resim karesi hızını yansıtacaktır. FPS Counter (FPS Sayacı) konumunu ayarlayabilirsiniz. (sol üst / sağ üst / sağ alt / sol alt)
		<b>Off (Kapalı)</b>	FPS Counter (FPS Sayacı) özelliğini kullanmayın.
		 <b>NOT</b> <ul style="list-style-type: none"> <li>• <b>FPS Counter</b> (FPS Sayacı) ve <b>Crosshair</b> (İnce Artı) özelliği aynı anda kullanılamaz.</li> </ul>	
	Game Reset (Oyun Sıfırlama)	Oyunu varsayılan ayarlara döndürür.	
		<b>No (Hayır)</b>	Seçimi iptal eder.
		<b>Yes (Evet)</b>	Varsayılan ayarlara geri döner.

Settings(Ayarlar) > Picture Adjust (Resim Ayarı)		Açıklama	
Picture Adjust (Resim Ayarı)	<b>Brightness (Parlaklık)</b>	Ekranın parlaklığını ayarlar.	
	<b>Contrast (Kontrast)</b>	Ekranın kontrastını ayarlar.	
	<b>Sharpness (Keskinlik)</b>	Ekranın keskinliğini ayarlar.	
	<b>Gamma (Gama)</b>	<b>Mode 1 (Mod 1), Mode 2 (Mod 2), Mode 3 (Mod 3)</b>	Gama değeri ne kadar yüksek olursa görüntü de o kadar koyu renkte olur. Aynı şekilde, gama değeri ne kadar düşük olursa görüntü de o kadar açık renkte olur.
		<b>Mode 4 (Mod 4)</b>	Kontrast derecesi ayarlarını ayarlamaya ihtiyacınız yoksa, lütfen Mode 4 seçiniz.
	<b>Color Temp (Renk Sıcaklığı)</b>	<b>Custom (Özel)</b>	Kullanıcı gamayı özelleştirerek kırmızı, yeşil veya mavi olarak ayarlayabilir.
		<b>Warm (Sıcak)</b>	Ekran rengini kırmızısı bir tona ayarlar.
		<b>Medium (Orta)</b>	Ekran rengini kırmızı ve mavi ton arasında ayarlar.
		<b>Cool (Soğuk)</b>	Ekran rengini mavimsi bir tona ayarlar.
		<b>Manual</b>	Kullanıcı renk sıcaklığını ayrıntılı bir şekilde ayarlayabilir.
	<b>R/G/B</b>	Kırmızı, Yeşil ve Mavi renkleri kullanarak görüntü rengini özelleştirebilirsiniz.	
	<b>Six Color (Altı Renk)</b>	Altı rengin (Red, Green, Blue, Cyan, Magenta, Yellow) renk tonunu ve doygunluğunu ayarlayıp ayarları kaydederek kullanıcının renk gereksinimlerini karşılar.	
		<b>Hue (Ton)</b>	Ekranın tonunu ayarlar.
		<b>Saturation (Doygunluk)</b>	Ekrandaki renklerin doygunluğunu ayarlar. Değer ne kadar düşük olursa renkler o kadar az doygun ve parlak olur. Değer ne kadar yüksek olursa renkler o kadar doygun ve koyu olur.
	<b>Black Level (Siyah Seviyesi)</b>	Dengeleme seviyesini ayarlar (sadece HDMI için). • Dengeleme: video sinyali açısından monitörün görüntüleyebileceği en karanlık renktir.	
<b>High (Yüksek)</b>		Ekranın mevcut kontrast oranını korur.	
<b>Low (Düşük)</b>		Ekranın geçerli izleme oranında siyah seviyelerini düşürüp beyaz seviyelerini yükseltir.	

<b>Picture Adjust (Resim Ayarı)</b>	<b>DFC</b>	<b>On (Açık)</b>	Parlaklığı ekrana göre otomatik olarak ayarlar.	
		<b>Off (Kapalı)</b>	DFC özelliğini devre dışı bırakır.	
	<b>Picture Reset (Resim Sıfırlama)</b>	Do you want to reset your picture settings?		
		<b>No (Hayır)</b>	Seçimi iptal eder.	
		<b>Yes (Evet)</b>	Varsayılan ayarlara geri döner.	

Settings(Ayarlar) > Input (Giriş)		Açıklama	
Input (Giriş)	Input List (Giriş Listesi)	Giriş modunu seçer.	
	Aspect Ratio (İzleme Oranı)	Ekran oranını ayarlar.	
		Full Wide (Tam Geniş)	Videoyu video sinyal girişinden bağımsız olarak geniş ekranda görüntüler.
		4:3	Videoyu 4:3 formatında görüntüler.
	Auto Input Switch	Otomatik giriş düğmesi On(Açık)'a ayarlandığında, ekran otomatik olarak, bağlandığında yeni girişe geçecektir.	
		On (Açık)	Auto Input Switch özelliğini etkinleştirir.
Off (Kapalı)		Auto Input Switch özelliğini devre dışı bırakır.	

Settings(Ayarlar) > General (Genel)		Açıklama		
General (Genel)	Language (Dil)	Menü ekranını istenen dile ayarlar.		
	User-defined Key 1	Tercih ettiğiniz menüye kolayca erişmek için ana menüyü özelleştirebilirsiniz.		
	User-defined Key 2	User-defined Key 1 (Kullanıcı Tanımlı Anahtar 1) ve User- defined Key 2 (Kullanıcı Tanımlı Anahtar 2), ana menünün solunda/sağında görünür.		
	SMART ENERGY SAVING	High (Yüksek)	Yüksek verimlilik sunan SMART ENERGY SAVING özelliğini kullanarak enerji tasarrufu sağlar.	
		Low (Düşük)	Düşük verimlilik sunan SMART ENERGY SAVING özelliğini kullanarak enerji tasarrufu sağlar.	
		Off (Kapalı)	SMART ENERGY SAVING özelliğini devre dışı bırakır.	
	Deep Sleep mode (Derin Uyku Modu)	Deep Sleep mode (Derin Uyku Modu) etkinse, monitör bekleme modunda iken güç tüketimi en düşüktedir.		
		On (Açık)	Deep Sleep mode (Derin Uyku Modu) özmesini etkinleştirir.	
		Off (Kapalı)	Deep Sleep mode (Derin Uyku Modu) özmesini devre dışı bırakır.	
		 <b>NOT</b> • Eğer Deep Sleep Mode (Derin Uyku Modu) Off (Kapalı) durumdaysa, monitör bekleme modundayken, monitör yalnızca arka ışığı kapatır.		
	Power LED (Güç LED'i)	Monitörün alt kısmındaki güç LED'ini açıp kapatır.		
		On (Açık)	Güç LED'i otomatik olarak açılır.	
		Off (Kapalı)	Güç LED'i kapanır.	

General (Genel)	<b>Automatic Standby (Otomatik Bekleme)</b>	Belirli bir süre boyunca ekranda herhangi bir hareketlilik olmadığında monitörü otomatik olarak kapatan bir özelliktir. Otomatik kapatma fonksiyonu için bir zamanlayıcı ayarlayabilirsiniz. <b>(8H, 6H, 4H ve Off (Kapalı))</b>	
	<b>Input Compatibility Version</b>	Input Compatibility Version bağlı olan harici cihazın versiyonuyla aynı olacak şekilde ayarlayın. - HDR fonksiyonunu kullanmak için DisplayPort girişinin 1.4 ya da üzeri versiyona ayarlandığı durumda. - HDR fonksiyonunu kullanmak için HDMI girişinin 2.0 ya da üzeri versiyona ayarlandığı durumda.	
	<b>Buzzer (Uyarıcı)</b>	Bu özellik, monitörünüz açıldığında Buzzer (Uyarıcı) 'dan üretilen sesi ayarlamınızı sağlar.	
		<b>On (Açık)</b>	Monitörünüzün <b>Buzzer (Uyarıcı)</b> öğesini etkinleştirir.
	<b>Off (Kapalı)</b>	Monitörünüzün <b>Buzzer (Uyarıcı)</b> öğesini devre dışı bırakır.	
	<b>OSD Lock (OSD Kilidi)</b>	Bu özellik, menülerin yapılandırılmasını ve ayarlanmasını devre dışı bırakır.	
		<b>On (Açık)</b>	<b>OSD Lock (OSD Kilidi)</b> öğesini etkinleştirir.
		<b>Off (Kapalı)</b>	<b>OSD Lock (OSD Kilidi)</b> öğesini devre dışı bırakır.
	<b>Information (Bilgiler)</b>	 <b>NOT</b> <ul style="list-style-type: none"> <li>• <b>Picture Adjust (Resim Ayarı)</b> bölümündeki <b>Brightness (Parlaklık)</b>, <b>Contrast</b>, <b>Input (Giriş)</b>, <b>General (Genel)</b> bölümündeki <b>OSD Lock (OSD Kilidi)</b> ve <b>Information (Bilgiler)</b> hariç tüm özellikler devre dışı bırakılır.</li> </ul>	
		Ekran bilgisi Total Power On Time (Toplam Açık Olma Süresi), Resolution (Çözünürlük) gösterir.	
<b>Reset to Initial Settings</b>	Do you want to reset your settings?		
	<b>No (Hayır)</b>	Sıfırlama işlemini iptal eder.	
	<b>Yes (Evet)</b>	Varsayılan ayarlara geri döner.	

# SORUN GİDERME

Ekranında hiçbir şey görünmüyor.	
Monitörün güç kablosu prize takılı mı?	<ul style="list-style-type: none"> <li>Güç kablosunun elektrik prizine düzgün bir şekilde takılıp takılmadığını kontrol edin.</li> </ul>
Güç LED'i yanıyor mu?	<ul style="list-style-type: none"> <li>Güç kablosu bağlantısını kontrol edin ve güç düğmesine basın.</li> </ul>
Güç geliyor mu ve güç LED'i beyaz renkte yanıyor mu?	<ul style="list-style-type: none"> <li>Bağlı girişin etkinleştirilmiş olup olmadığını kontrol edin (<b>Settings(Ayarlar) &gt; Input (Giriş)</b>).</li> </ul>
Güç LED'i yanıp sönüyor mu?	<ul style="list-style-type: none"> <li>Monitör güç tasarrufu modundaydı ekranı açmak için fareyi hareket ettirin ya da klavyedeki herhangi bir tuşa basın.</li> <li>Bilgisayarın açık olup olmadığını kontrol edin.</li> </ul>
<b>The screen is not currently set to the recommended resolution. If you have no video or the screen flickers, see the troubleshooting guide in the product owner's manual. (Ekran şu anda önerilen çözünürlüğe ayarlı değil. Görüntü yoksa veya ekran titreşiyorsa ürün kullanıcı kılavuzundaki sorun giderme rehberine bakın.)</b> mesajı görüntüleniyor mu?	<ul style="list-style-type: none"> <li>Bu durum, bilgisayardan (grafik kartı) aktarılan sinyaller, monitörün önerilen yatay veya dikey frekans aralığının dışında olduğunda görülür. Uygun frekansı ayarlamak için lütfen bu kılavuzun Ürün Teknik Özellikleri bölümüne bakın.</li> </ul>
<b>No Signal (Sinyal Yok)</b> mesajı görüntüleniyor mu?	<ul style="list-style-type: none"> <li>Bu mesaj, PC ile monitör arasında sinyal kablosu bulunmadığında veya bağlı olmadığında görüntülenir. Kabloyu kontrol edin ve yeniden bağlayın.</li> </ul>
Ekran sürücüsünü yüklediniz mi?	<ul style="list-style-type: none"> <li>Ekran sürücüsünü web sitemizden yüklediğinizden emin olun: <a href="http://www.lg.com">http://www.lg.com</a>.</li> <li>Grafik kartının Plug and Play işlevini destekleyip desteklemediğini kontrol ettiğinizden emin olun.</li> </ul>

Bazı özellikler devre dışı bırakılır.	
Menu (Menü) düğmesine bastığınızda bazı fonksiyonlar kullanılabiliyor mu?	<ul style="list-style-type: none"> <li>OSD kilitlidir. <b>Settings(Ayarlar) &gt; General (Genel)</b> öğesine gidin ve <b>OSD Lock (OSD Kilidi)</b> öğesini <b>Off (Kapalı)</b> konuma getirin.</li> </ul>

**Ekran görüntü kalıyor.**

Monitör kapatıldığında bile görüntü yapışması meydana geliyor mu?

- Uzun süre sabit bir görüntünün görüntülenmesi, ekranın hasar görerek görüntünün iz bırakmasına neden olabilir.
- Monitörün kullanım ömrünü uzatmak için ekran koruyucu kullanın.

**Ekran sabit değil ve sarsılıyor. / Monitörde görüntülenen görüntüler gölge izi bırakıyor.**

Uygun çözünürlüğü seçtiniz mi?

- Seçilen çözünürlük, HDMI 1.080i 60/50 Hz (aralıklı) ise ekran titreyebilir. Çözünürlüğü 1.080p'ye veya tavsiye edilen çözünürlüğe ayarlayın.

 **NOT**

- Dikey Frekans: Bir görüntünün görüntülenmesi için, ekranın bir flüoresan lambası gibi saniyede düzinelerce kez yenilenmesi gerekir. Ekranın her saniye yenilediği sayıya dikey frekans veya yenileme hızı denir ve değeri, Hz ile gösterilir.
- Yatay Frekans: Bir yatay çizginin görüntülenmesi için geçen süreye yatay döngü adı verilir. 1 rakamı yatay aralığa göre bölünmüşse sonuç olarak ortaya saniyede görüntülenen yatay çizgi sayısı çıkar. Buna yatay frekans denir ve değeri kHz olarak belirtilir.
- Grafik kartı çözünürlüğünün veya frekansının monitörün izin verdiği aralıkta olup olmadığını kontrol edin ve Windows'da **Control Panel (Denetim Masası) > Display (Görüntü) > Settings (Ayarlar)** 'dan önerilen (optimal) çözünürlüğü ayarlayın. (Kullandığınız işletim sistemine bağlı olarak ayarlar farklı olabilir)
- Grafik kartının önerilen (optimal) çözünürlüğe ayarlanmaması yazıların bulanıklaşmasına, ekranın kararmasına, görüntü alanının kırılmasına ya da görüntünün kaymasına neden olabilir.
- Ayar yöntemleri, bilgisayara ve işletim sistemine göre farklılık gösterebilir. Grafik kartının performansına bağlı olarak bazı çözünürlükler kullanılamayabilir. Bu konuda yardım almak için bilgisayar veya grafik kartı üreticisiyle iletişime geçin.
- Bazı grafik kartları, 2.560 x 1.440 (165 Hz ya da daha yüksek) çözünürlüğü desteklemeyebilir. Çözünürlük görüntülenemiyorsa grafik kartınızın üreticisiyle irtibata geçin.

<b>Görüntü rengi normal değil.</b>	
Ekran renkleri bozuk mu görünüyor (16 renk)?	<ul style="list-style-type: none"> <li>Rengi 24 bit (gerçek renk) değerine veya daha yüksek bir değere ayarlayın. Windows'da, <b>Denetim Masası &gt; Görüntü &gt; Ayarlar &gt; Renk Kalitesi</b> seçeneğine gidin. (Kullandığınız işletim sistemine bağlı olarak ayarlar farklı olabilir.)</li> </ul>
Görüntü rengi sabit değil ya da siyah-beyaz mı?	<ul style="list-style-type: none"> <li>Sinyal kablosunun doğru bir şekilde bağlanıp bağlanmadığını kontrol edin. Kabloyu yeniden bağlayın veya bilgisayarın grafik kartını yeniden takın.</li> </ul>
Ekranında noktalar mevcut mu?	<ul style="list-style-type: none"> <li>Monitörü kullanırken ekranda uygun olmayan noktalar (kırmızı, yeşil, mavi, beyaz ya da siyah) görünebilir. Bu, LCD ekran için normaldir. Bu, ne bir hata ne de monitörün performansı ile ilgili bir durumdur.</li> </ul>

<b>Kulaklık bağlantı noktasından ses iletilmiyor.</b>	
Görüntüler sessiz DP (DisplayPort) veya HDMI girişi kullanılarak mı görüntüleniyor?	<ul style="list-style-type: none"> <li>Kulaklık bağlantı noktası bağlantılarının doğru şekilde gerçekleştirildiğinden emin olun.</li> <li>Sesi joystick ile artırmayı deneyin.</li> <li>Bilgisayarın ses çıkışını, kullandığınız monitöre olacak şekilde ayarlayın. Microsoft Windows'da <b>Denetim Masası &gt; Donanım ve Ses &gt; Ses &gt; monitörü varsayılan cihaz olarak ayarla öğesine gidin.</b> (Kullandığınız işletim sistemine bağlı olarak ayarlar farklı olabilir.)</li> </ul>

# ÜRÜN TEKNİK ÖZELLİKLERİ

LCD Ekran	Renk Derinliği	HDMI	8 bit / 10 bit / 12 bit renk desteklenir.
		DP (DisplayPort)	10 bit renk desteklenir.
Çözünürlük	Maksimum Çözünürlük	144 Hz'de 2.560 x 1.440 (HDMI)	
		165 Hz'de 2.560 x 1.440 (DisplayPort)	
	Önerilen Çözünürlük	144 Hz'de 2.560 x 1.440 (HDMI)	
		165 Hz'de 2.560 x 1.440 (DisplayPort)	
Güç Kaynakları	Güç Derecelendirme	19 V --- 2,4 A	
	Güç Tüketimi (Tipik)	Açık modu: 36,5 W (Tipik)* Uyku Modu (Bekleme modu) : ≤ 0,5 W** Kapalı Modu: ≤ 0,3 W	
AC/DC Adaptörü	Asian Power Devices Inc. tarafından üretilen DA-48F19 SHENZHEN HONOR ELECTRONIC tarafından üretilen ADS-48FSK-19 19048EPCU-1 SHENZHEN HONOR ELECTRONIC tarafından üretilen ADS-48FSK-19 19048EPK-1 SHENZHEN HONOR ELECTRONIC tarafından üretilen ADS-48FSK-19 19048EPG-1 MOSO POWER SUPPLY TECHNOLOGY CO LTD tarafından üretilen MS-Z2530R190-048M0-E MOSO POWER SUPPLY TECHNOLOGY CO LTD tarafından üretilen MS-V2530R190-048L0-DE MOSO POWER SUPPLY TECHNOLOGY CO LTD tarafından üretilen MS-V2530R190-048L0-KR MOSO POWER SUPPLY TECHNOLOGY CO LTD tarafından üretilen MS-V2530R190-048L0-US Çıkış: 19 V --- 2,53 A		

Çevre Koşulları	Çalıştırma Koşulları	Sıcaklık	0 °C ila 40 °C
		Nem	% 80'ten az
	Depolama Koşulları	Sıcaklık	-20 °C ila 60 °C
		Nem	% 85'ten az
Boyutlar	Monitör Boyutu (Genişlik x Yükseklik x Derinlik)		
	Ayaklıklı	613,5 x 569,8 x 291,2 (mm)	
	Ayaklıksız	613,5 x 371,6 x 51,3 (mm)	
Ağırlık (Ambalajsız)	Ayaklıklı	6,2 kg	
	Ayaklıksız	4,1 kg	

Teknik özellikler, önceden haber verilmeksizin değiştirilebilir.

~ sembolü, alternatif akım anlamına gelir ve --- sembolü ise doğrudan akım anlamına gelir.

Güç Tüketimi seviyesi çalışma koşuluna ve monitör ayarına bağlı olarak farklılık gösterebilir.

\* Açık mod güç tüketimi LGE test standardında ölçülmüştür ( Tamamen Beyaz doku, Maksimum çözünürlük).

\*\* Monitör bir kaç dakika içerisinde (Maksimum 5 dakika) Uyku Moduna geçer.

## Fabrika Destek Modu

(Ön Ayar Modu, HDMI)

Ön Ayar Modu	Yatay Frekans (kHz)	Dikey Frekans (Hz)	Polarite (Y/D)	Notlar
640 x 480	31,469	59,94	-/-	
800 x 600	37,879	60,317	+/+	
1.024 x 768	48,363	60	-/-	
1.920 x 1.080	66,587	59,934	+/-	
2.560 x 1.440	88,79	59,95	+/-	
2.560 x 1.440	111,86	74,97	+/-	
2.560 x 1.440	183	120	+/-	
2.560 x 1.440	219,21	143,93	+/-	Önerilen Zamanlama

Desteklenen frekansın dışında bir giriş zamanlaması kullanırsanız, düşük tepki hızı veya görüntü kalitesi yaşayabilirsiniz.

## (Ön Ayar Modu, DisplayPort PC)

Ön Ayar Modu	Yatay Frekans (kHz)	Dikey Frekans (Hz)	Polarite (Y/D)	Notlar
640 x 480	31,469	59,94	-/-	
800 x 600	37,879	60,317	+/+	
1.024 x 768	48,363	60	-/-	
1.920 x 1.080	66,587	59,934	+/-	
2.560 x 1.440	88,79	59,95	+/-	
2.560 x 1.440	150,92	99,95	+/-	
2.560 x 1.440	183,00	120,00	+/-	
2.560 x 1.440	222,15	143,97	+/-	
2.560 x 1.440	257,17	164,96	+/-	Önerilen Zamanlama

## HDMI Zamanlama (Video)

Ön Ayar Modu	Yatay Frekans (kHz)	Dikey Frekans (Hz)	Notlar
480P	31,5	60	
720P	45	60	
1.080P	67,5	60	
2.160P	135	60	

## Güç LED'i

Mod	LED Rengi
Açık Modu	Kırmızı (Birkaç saniye boyunca)
Uyku Modu (Bekleme modu)	Kapalı
Kapalı Modu	Kapalı

# UYARILAR

## Enerji Tüketimi Açısından Verimli Kullanıma İlişkin Bilgiler:

- 1 Monitörü uzun süre kullanmıyorsanız kapatın.
- 2 Bilgisayarın uyuma modunu kısa tutun böylece kullanmadığınız an uyuma moduna geçip fazla enerji harcamayacaktır.

## Nakliye ve taşıma sırasında dikkat edilmesi gerekenler

- 1 Cihazın fişini prizden çıkarınız.
- 2 Taşıma sırasında ekranı düşürmeyin, sarsmayarak darbe görmesini önleyiniz.
- 3 Ürünü normal kullanma konumunda taşıyınız, mümkünse orjinal malzemesiyle paketleyerek taşıyın.
- 4 Taşıma sırasında cihazın üstüne ağır bir şey koymayınız.

## Bakım-Onarım ve Kullanımda Uyulması Gereken Kurallar:



### NOT

Uyarı Bu uyarı simgesi tehlike anlamına gelir. Bedensel olarak yaralanabileceğiniz bir durumdasınız, herhangi bir cihaz üzerinde çalışmadan önce elektrik devresinde bulunan tehlikelerin farkında olun ve kazaları önlemek için yapılması gereken standart uygulamaları gerçekleştirin.

- Uyarı Sistemi güç kaynağına bağlamadan önce kurulum talimatlarını okuyun.
- Uyarı Bu ürünün nihai imhası tüm ulusal yasalara ve düzenlemelere göre gerçekleştirilmez.
- Uyarı fiimşek etkinliği sırasında sistem üzerinde çalışmayın veya kabloları takip çıkarmayın.

## Kullanım Sırasında İnsan Ve Çevre Sağlığı Açısından Tehlikeli Veya Dikkat Edilmesi Gereken Noktalar İle İlgili Uyarılar:

### ! NOT

Uyarı Bu uyarı simgesi tehlike anlamına gelir. Bedensel olarak yaralanabileceğiniz bir durumdasınız, herhangi bir cihaz üzerinde çalışmadan önce elektrik. Devresinde bulunan tehlikelerin farkında olun ve kazaları önlemek için yapılması gereken standart uygulamaları gerçekleştirin.

### Kurulum Uyarısı

Uyarı Sistemi güç kaynağına bağlamadan Önce kurulum talimatlarını okuyun.

### Uzman Personel Uyarısı

Uyarı Yalnızca eğitimli ve uzman personel bu cihaz kurmalı ve yerini değiştirmelidir.

### Ürün İmha Uyarısı

Uyarı Bu ürünün nihai imhası tüm ulusal yasalara ve düzenlemelere göre gerçekleştirilmedi.

### Şimşek Etkinliği Uyarısı

Uyarı Şimşek etkinliği sırasında sistem üzerinde çalışmayın veya kabloları takıp çıkarmayın.

## Kullanım Hatalarına İlişkin Bilgiler:

Cihaz için herhangi bir kullanım hatası çevrilen özgün belgede bulunamamıştır, bunun yerine aşağıdaki genel kurallar yazılmıştır:

- Cihazın tüm bağlantıları dikkatli yapılmalıdır.
- Cihaz darbelere maruz bırakılmamalıdır.
- Cihaz kullanımı için kullanma talimatı okunmalı ve uygulanmalıdır.
- Cihaz kullanılırken herhangi bir sıvıyla temas ettirilmemelidir.
- Uygun kullanım koşullarında kullanılmayan ürünlere hasar meydana gelebilir.

## Tüketicinin Yapabileceği, Bakım-Onarım veya Ürünün Temizliğine İlişkin Bilgiler:

Cihaz için herhangi bir kullanım hatası çevrilen özgün belgede bulunamamıştır, bunun yerine aşağıdaki genel kurallar yazılmıştır:

- Cihaz temiz tutulmalıdır. Toz, çeşitli sıvılar gibi yabancı maddelere maruz bırakılmamalıdır.
- Donanım sorunları için uzman teknik servisle bağlantı kurulmalıdır. Cihaz uzman personel tarafından kurulmalı ve bakımı yapılmalıdır.

## YETKİLİ SERVİSLER

### Değerli Müşterimiz,

LG Çağrı Yönetim Merkezi 444 6 543 (LGE) no.lu telefon numarası ile, 7 gün / 24 saat hizmet vermektedir (Saat 20:00 ile 09:00 saatleri arasında otomatik kayıt sistemi ile). Bu saatler dışında aradığınızda adınızı, soyadınızı ve telefon numaranızı alan kodu ile bıraktığınızda ilk mesai saatinde sizinle irtibata geçilecektir. Doğrudan bu numarayı çevirerek size en yakın Yetkili Servis telefonunu alabilir veya arzu ettiğiniz hizmeti talep edebilirsiniz.

**Çağrı Merkezi**  
**444 6 543 (LGE)**

**ÇAĞRI MERKEZİMİZİ SABİT TELEFONLARDAN  
VEYA CEP TELEFONLARINDAN ALAN KODU  
ÇEVİRMEKSİZİN ARAYABİLİRSİNİZ.**

## Garanti şartları

- 1 Garanti süresi, malın teslim tarihinden itibaren başlar ve 2 yıldır.
- 2 Malın bütün parçaları dahil olmak üzere tamamı firmamızın garantisine kapsamındadır.
- 3 Malın garanti süresi içerisinde arızalanması durumunda, tamirde geçen süre garanti süresine eklenir. Malın tamir süresi en fazla 20 iş günüdür. Bu süre, mala ilişkin arızanın servis istasyonuna, servis istasyonunun olmaması durumunda, malın satıcısı, bayi, acentası, temsilciliği, ithalatçısı veya imalatçısından-üreticisinden birisine bildirim tarihinden itibaren başlar. Sanayi malının arızasının 10 iş günü içerisinde giderilmemesi halinde, imalatçı-üretici veya ithalatçı; malın tamiri tamamlanıncaya kadar, benzer özelliklere sahip başka bir malını tüketicinin kullanımına tahsis etmek zorundadır.
- 4 Malın garanti süresi içerisinde, gerek malzeme ve işçilik, gerekse montaj hatalarından dolayı arızalanması halinde, işçilik masrafı, değiştirilen parça bedeli ya da başka herhangi bir ad altında hiçbir ücret talep etmeksizin tamiri yapılacaktır.
- 5 Garanti belgesi ile ilgili olarak çıkabilecek sorunlar için T.C. Gümrük ve Ticaret Bakanlığı, Tüketicinin Korunması ve Piyasa Gözetim Genel Müdürlüğü'ne başvurulabilir.
- 6 Malın ayıplı olduğunun anlaşılması durumunda tüketici; Satılanı geri vermeye hazır olduğunu bildiren sözleşmeden dönme,
  - Satılanı alıkoymup ayıp oranında satış bedelinden indirim isteme,
  - Aşırı bir masraf gerektirmediği takdirde, bütün masrafları satıcıya ait olmak üzere satılanın ücretsiz onarılmasını isteme,
  - İmkân varsa, satılanın ayıpsız bir misli ile değiştirilmesini isteme, seçimlik haklarından birini kullanabilir. Satıcı, tüketicinin tercih ettiği bu talebi yerine getirmekle yükümlüdür. Ücretsiz onarım veya malın ayıpsız misli ile değiştirilmesi hakları üretici veya ithalatçıya karşı da kullanılabilir. Bu hakların yerine getirilmesi konusunda satıcı, üretici ve ithalatçı müteselselen sorumludur. Üretici veya ithalatçı, malın kendisi tarafından piyasaya sürülmesinden sonra ayıbın doğduğunu ispat ettiği takdirde sorumlu tutulmaz. Ücretsiz onarım veya malın ayıpsız misli ile değiştirilmesinin satıcı için orantısız güçlükleri beraberinde getirecek olması hâlinde tüketici, sözleşmeden dönme veya ayıp oranında bedelden indirim haklarından birini kullanabilir. Orantısızlığın tayininde malın ayıpsız değeri, ayıbın önemi ve diğer seçimlik haklara başvurmanın tüketici açısından sorun teşkil edip etmeyeceği gibi hususlar dikkate alınır. Ücretsiz onarım veya malın ayıpsız misli ile değiştirilmesi haklarından birinin seçilmesi durumunda bu talebin satıcıya, üreticiye veya ithalatçıya yöneltilmesinden itibaren azami yirmi iş günü . Ancak, bu Kanunun 58 inci maddesi uyarınca çıkarılan yönetmelik eki listede yer alan mallara ilişkin, tüketicinin ücretsiz onarım talebi, yönetmelikte belirlenen azami tamir süresi içinde yerine getirilir. Aksi hâlde tüketici diğer seçimlik haklarını kullanmakta serbesttir. Tüketicinin sözleşmeden dönme veya ayıp oranında bedelden indirim hakkını seçtiği durumlarda, ödemiş olduğu bedelin tümü veya bedelden yapılan indirim tutarı derhâl tüketiciye iade edilir. Seçimlik hakların kullanılması nedeniyle ortaya çıkan tüm masraflar, tüketicinin seçtiği hakkı yerine getiren tarafça karşılanır. Tüketici bu seçimlik haklarından biri ile birlikte 11/1/2011 tarihli ve 6098 sayılı Türk Borçlar Kanunu hükümleri uyarınca tazminat da talep edebilir.
- 7 Kullanım hatalarına ilişkin bilgi.
  - Tüketicinin malı tanıma ve kullanma kılavuzunda yer alan hususlara aykırı olarak kullanmasından kaynaklanan arızalar garanti kapsamı dışındadır. Arızalarda kullanım hatasının bulunup bulunmadığının, yetkili servis istasyonları, yetkili servis istasyonunun mevcut olmaması halinde sırasıyla; malın satıcısı, ithalatçısı veya üreticisinden birisi tarafından mala ilişkin azami tamir süresi ferisinde düzenlenen raporla belirlenmesi ve bu raporun bir nüshasının tüketiciye verilmesi zorunludur.
- 8 Anzalarda kullanım hatasının bulunup bulunmadığının, yetkili servis istasyonları, yetkili servis istasyonunun mevcut olmaması halinde sırasıyla; malın satıcısı, ithalatçısı veya üreticisinden birisi tarafından mala ilişkin azami tamir süresi içerisinde düzenlenen rapora ilişkin olarak birlikişi tarafından tespit yapılması talebiyle uyumsuzluğun parasal değerini dikkate alarak tüketici hakem heyetine veya tüketici mahkemesine başvurabilir.

**“Ürünün kurulumunun yetkili servis tarafından yapılması önerilir.”**

**Kullanım süresi 5 yıldır. (Ürünün fonksiyonların yerine getirebilmesi için gerekli yedek parça temin süresi).**

Servisler zaman zaman değişebileceği için Çağrı Merkezi ile aradığınız servisi teyid edebilirsiniz.

ŞEHİR	İLÇE	SERVİS İSMİ	TELEFON	ADRES
İSTANBUL/Asya	ÜMRANİYE-ALTUNİZADE	MTV ELEKTRONİK SAN. VE TİC. LTD. ŞTİ.	"ümraniye:0 216 3655420 üsküdar:0 216 343 52 42"	Şerifali mah. Alptekin Cad N:73/a Ümraniye
BURSA		ULUDAĞ ELEKTRONİK ALİ ÖZDEMİR	0 224 224 06 68-0224 223 94 17	ŞEHREKÜSTÜ MAH. DEĞİRMEN SOK. NO:7 HALICIOĞLU İŞ HANI NO:46
İZMİR	KARŞIYAKA	MERKEZİ ELEKTRONİK	0 232 365 09 05	Üçok Mahallesi Zübeyde Hanım Caddesi No: 110/A Bahriye
İZMİR	BUCA	TEKNİK ELEKTRONİK - RAŞİT ŞEN	0 232 448 19 91-0 232 438 65 97	347 SOKAK NO:101-D ADNAN KAHVECI CD.BUCA-İZMİR
MANİSA	AKHİSAR	MEHMET BALABAN - BALABAN ELEKTRONİK	0236 232 11 89-0236 413 1363- 0236	Kethuda mah. 22 sk no 20
KIRIKKALE	MERKEZ	KARDEŞLER ELEKTRONİK-ALİ ŞİH GAÇKA	0 318 224 47 42	GÜZELTEPE MAH. CELALATİK CAD. NO:4/B
ANTALYA		VİZYON ELEKTRONİK-MEHMET ÖZDEMİR	0 242 316 51 61-0242 316 22 85	ŞİRINYALI MAH. 1486 SOK.MEHMET HAMURLU APT.NO. 16/1
ANTALYA		YILDIRIM ELEKTRONİK TİCARET SANAYİ LTD.ŞTİ.	0 242 244 02 42	KIŞLA MAH. 35.SK. NO:24 (UYSAK İŞ MERKEZİ) ANTALYA
DENİZLİ		CEZAYİRLİ ELEKTRONİK-M.EROL CEZAYİRLİ	0 258 262 13 13- 0 258 261 83 83	HALK CD.NO 80-E KAYAN APT

ŞEHİR	İLÇE	SERVİS İSMİ	TELEFON	ADRES
ADANA		DATA ELEKTRONİK BİLGİSAYAR PAZARLAMA VE TİCARET - MURAT YEŞİLDAĞ	0 322 456 25 72 - 0 322 234 65 43	REŞATBEY MAH. CUMHURİYET CADDESİ NO:5/A
KOCAELİ	MERKEZ	ANIT ELEKTRONİK NAZMİ AYDOĞAN	"0 262 325 46 67-0262 321 90 90-0262 324 71 71-0 262 323 94 77-0 262 323 73 56-0 262 323 73 57"	KADIKÖY MAH. ATATÜRK BULVARI NO:29/A
ANKARA	KEÇİÖREN	GÜNEŞ ELEKTRONİK EMİN GENÇOĞLU	0 312 359 62 32	ANADOLU BLV 2 CD ATB İŞ MERKEZİ I BLK NO.240 MACUNKÖY / ANKARA
ANKARA	ÇANKAYA	ONUR ELEKTRONİK EŞYA SAN. TİC. LTD. ŞTİ.	0 312 442 04 42	HOŞDERE CD. HALİT ZIYA SK. NO:4/A
ANKARA	KEÇİÖREN	TÜDEŞ ELEKTRONİK TURİZM TİC. SAN. LTD.ŞTİ.	0 312 357 08 08- 0 312 357 36 26	BEŞİKTAŞ SK. NO:28/C
ANKARA	AKDERE-MAMAK	YİĞİTLER ELEKTRONİK - ALPER TÜRKAY	0 312 367 64 64-0312 367 67 66	MEHMET ALİ ALTUN CAD. NO: 13/B AKDERE

ŞEHİR	İLÇE	SERVİS İSMİ	TELEFON	ADRES
GAZİANTEP		ÜNAL ŞENSÖYLER ELEKTRONİK SANAYİ VE TİCARET LİMİTED ŞİRKETİ	"0 342 215 15 78-0 342 215 75 79-0342 215 1222 0342 215 1223"	DEĞİRMİÇEM MAH. İMAM HÜSEYİN İNCİOĞLU CAD.NO;17/A
KAHRAMANMARAŞ		GÜNGÖR ELEKTRONİK-ERDAL GÜNGÖR	0 344 223 46 00	HAYRULLAH MAH. MALIK EJDER CAD.ARIKAN SITESİ B BLOK NO 24/C
KAYSERİ	KOCASINAN	MIZRAK ELEKTRONİK-MEHMET MIZRAK	0 352 233 65 85	MIMAR SİNAN MAH SUSURLUK SOK N65/A KOCASINAN
DIYARBAKIR		MAHSUM US-TELEVİZYON HASTANESİ	0 412 224 39 79	KURT ISMAILPAŞA 7. SOK. GENÇKALAN APT. ALTI NO:9
ŞANLIURFA		CELAL BAYER-BAYER ELEKTRONİK	0 414 312 15 16	MARDİN YOLU CD.TİCARET LİSESİ KAR. ABUZEROĞULLARI APT.8/C
MALATYA		TAYFUN ALİ ÖZBEK-TAYFUN ELEKTRONİK	0 422 325 96 96	KANALBOYU KERNEK CAMII KARŞISI MISTOĞLU APT ALTI NO.9 A-B
ELAZIĞ		SUAT HARDALAÇ GRUP ELEKTRONİK	0 424 237 27 80	İZZET PAŞA CAD HACİTEFİK EFENDİ SOK N:16
ERZURUM		ERZURUM ELEKTRONİK TİCARET SANAYİ LİMİTED ŞİRKETİ	0 442 214 05 82-0 442 213 83 81	ŞERİF EFENDİ CAD. ŞAIR NEFİ İLKÖĞRETİM OKULU KARŞISI NO.136 AŞAĞI YONCALIK
İSTANBUL/Avrupa	BAĞCILAR	RA - TEL ELEKTRONİK	0 212 434 43 23	SANCAKTEPE MAH.FATİH CAD. 8 / 4 SOK. NO:2
BOLU		MURAT ELEKTRONİK	0 374 217 98 12-0 374 217 04 10	İZZET BAYSAL CAD. NO:201/A MERKEZ BOLU

ŞEHİR	İLÇE	SERVİS İSMİ	TELEFON	ADRES
MUĞLA	BODRUM	SİNYAL ELEKTRONİK-EROL ÖNEL	0 252 358 69 06	CUMHURİYET CAD.NO:22 BODRUM
ANKARA	KIZILCAHAMAM	KONCA ELEKTRONİK	0312 736 11 03	AKÇAY MAH. GENÇLİK CAD ALİKELEŞ APT NO:22/A
BATMAN		PİLATİN ELEKTRONİK	0 488 214 13 65	MEYDAN MAH.GÜLİSTAN CADDESİ NO :69
İSTANBUL/Avrupa	GAZİOSMANPAŞA	BAYGOP ELEKTRONİK	0 212 537 25 25- 0 212 537 26 66- 0212 649 56 56	YENİDOĞAN MH. GÖÇMENLER SK. NO:80 G.OSMANPAŞA
İSTANBUL/Avrupa	FATİH	PROTEL ELEKTRONİK	0 212 534 80 05	HOCA ÜVEYZ MH.KOCASINAN CD. NO:43/ AFATİH
ADANA		HAS ELEKTRONİK	0 322 458 15 24-0 322 454 13 97	KURTULUŞ MH.64010 SK. RUHİ ÇAMURDAN APT. NO:11 SEYHAN ADANA
MERSİN		LCD ELEKTRONİK	0 324 358 29 48-0 324 359 4533	FATİH MAH. GMK. BULV. ÖZKAN APT.ALTİ 43/D (BORANLAR SERVİS KARŞISI)
İZMİR	Çankaya	YASLI ELEKTRONİK BAKIM VE ONARIM TİCARET	0 232 446 42 48 - 0 232 446 42 49	Gazi Bulvarı No:69

FABRİKA	FABRİKA ADRESİ
Korea	LG Electronics Inc. 77, Sanho-daero, Gumi-si, Gyeongsangbuk-do, 39381, Rep. of Korea Tel : +82 54 460 7114 Fax : +82 54 460 7930
	LG Electronics Inc. LG Twin Towers 128, Yeoui-daero, Youngdungpo-gu, Seoul, 07336, Korea Tel : +82 2 3777 1114
	LG Electronics Inc. 222, LG-ro, Jinwi-myeon, Pyeongtaek-si, Gyeonggi-do 17709, Korea
China	LG Electronics Nanjing New Technology Co.,Ltd. No.346 Yaixin Road, Economic & Technical Development Zone, Nanjing, 210038, China Tel : +86 25 85575570 Fax : +86 25 85802789
Poland	LG Electronics Mława Sp. z o.o. (Ltd.) 7 LG Electronics street 06-500 Mława, Poland Tel : +48 23 654 74 17 Fax : +48 23 654 59 47

## İTHALATÇI ADRESİ

LG ELECTRONICS TICARET A.Ş.  
 Kaptanpaşa Mah. Piyalepaşa Bulvarı No.73 Ortadoğu Plaza Kat : 7 34384  
 Okmeydanı, Şişli-İstanbul, Türkiye  
 Tel : (0 212) 314 52 52  
 Fax : (0 212) 222 61 44

## İMALATÇI ADRESİ

LG Electronics Inc.  
 LG Twin Towers 128, Yeoui-daero, Youngdungpo-gu, Seoul, 07336, Korea  
 Tel : +82 2 3777 1114



Ürünün modeli ve seri numarası, ürünün arka tarafında ve bir tarafında bulunur.  
Bir servise ihtiyaç duymamız durumuna karşı bu bilgileri kaydedin.

Model \_\_\_\_\_

Seri No. \_\_\_\_\_

1. Tüm elektrikli ve elektronik atıklar, devlet ya da yerel yetkililer tarafından belirlenen toplama merkezlerinde ayrı olarak imha edilmelidir. Atık elektrikli ve elektronik aletler belediyeler tarafından kurulan toplama noktalarına teslim edilmeli veya aldığınız yeni ürünü satıcınıza adresinize teslim ederken, satıcınızdan atık elektrikli ve elektronik aletinizi teslim almasını istemelisiniz.
2. Atık ürünün doğru imhası çevre ve insan sağlığı üzerindeki potansiyel olumsuz sonuçların engellenmesine yardımcı olacaktır.
3. Eski ürününüzün imhası hakkında daha fazla bilgi için lütfen belediyeniz ya da ürünü aldığınız mağaza ile iletişime geçiniz.
4. AEEE Yönetmeliğine Uygundur.
5. Bu işareti içeren ürünler tehlikeli madde içerebilir. Ürünler içerisindeki tehlikeli maddeler çevre kirlenmesine veya yaralanma/ölüme sebebiyet verebilir.  
([www.lg.com/global/recycling](http://www.lg.com/global/recycling))